



PERFECTION

CATALOGO GENERALE



IT

01-19



"Perfezione" rappresenta il nostro impegno in termini di qualità senza compromessi, tecnologie di produzione orientate al futuro e massima soddisfazione del cliente. Questo è ciò che garantisco attraverso il nostro status di azienda privata e indipendente.

Gaston Glock, fondatore



Indice

Catalogo generale Glock





- 06-07 TECNOLOGIE DI PRODUZIONE ALL'AVANGUARDIA
- 08-09 IL SISTEMA SAFE ACTION
- 10-11 FORMATI DELLE PISTOLE
- 12-13 TECNOLOGIE
- 14-15 PANORAMICA GENERALE SULLE PISTOLE
- 16-17 GEN5
- 18-19 9X21
- 20-21 SLIMLINE CON CARRELLO SILVER
- 22-23 MODELLI CROSSOVER
- 26-27 GEN4
- 30-31 40 S&W
- 32-33 MOS (Modular Optic System)
- 34-35 380 AUTO
- 36-37 SLIMLINE
- 38-39 10 mm AUTO
- 40-41 45 AUTO
- 42-43 357 SIG
- 44-45 PRECEDENTI
- 46-47 45 GAP
- 48-49 PISTOLE CON COMPENSATORE
- 50-51 SEZIONATA DIDATTICA
- 52-53 MODELLI PER ADDESTRAMENTO
- 54-55 CARICATORI
- 56-59 OPZIONI
- 60-63 ACCESSORI
- 64-65 OUTDOOR
- 66 CORSO PER ARMAIOLI
- 67 PROGRAMMI PARTNER
- 68-70 ARTICOLI PER GLI APPASSIONATI

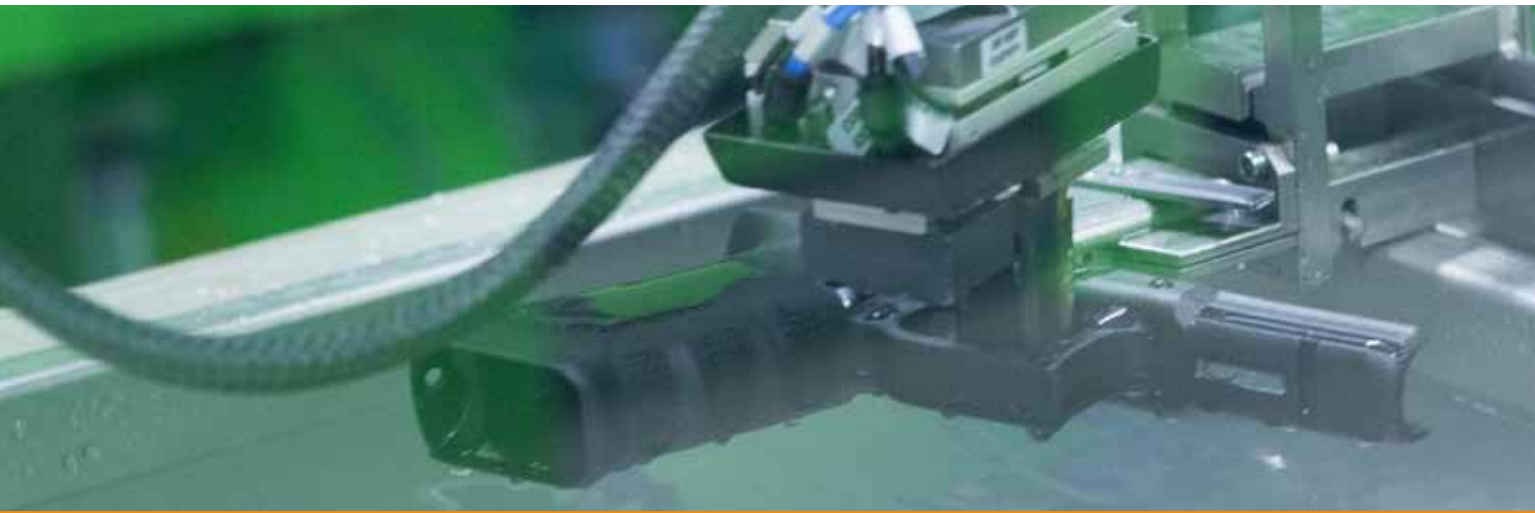

Ogni pistola Glock ha in sé il 100% della qualità Glock!

Rivoluzionando la produzione di armi nei primi anni '80, GLOCK è diventato il leader mondiale nella produzione di pistole e ha portato il suo processo di produzione alla perfezione.

Pieno controllo delle materie prime

GLOCK ha fissato rigorose procedure di controllo qualità per le risorse interne ed esterne. Un esempio di ciò è l'alta qualità dell'acciaio per armi, che viene analizzata nel dipartimento metallurgico interno. Solo la materia prima che rispetta le specifiche fissate da GLOCK è accettata nel processo produttivo.

Elevato livello di produzione verticale

L'attività produttiva spazia dalla produzione degli utensili alla forgiatura e lavorazione del 100% delle componenti che costituiscono il prodotto finale. Creato sui tavoli da lavoro del team di ricerca e sviluppo, ciascun prodotto GLOCK è immediatamente collegato al dipartimento di utensileria grazie a disegni CAD per realizzare gli utensili necessari al processo produttivo. Questo processo comprende forgiatura, tornitura e fresatura CNC, stampaggio di lamiera, avvolgimento di molle e stampaggio a iniezione di polimeri e metalli.



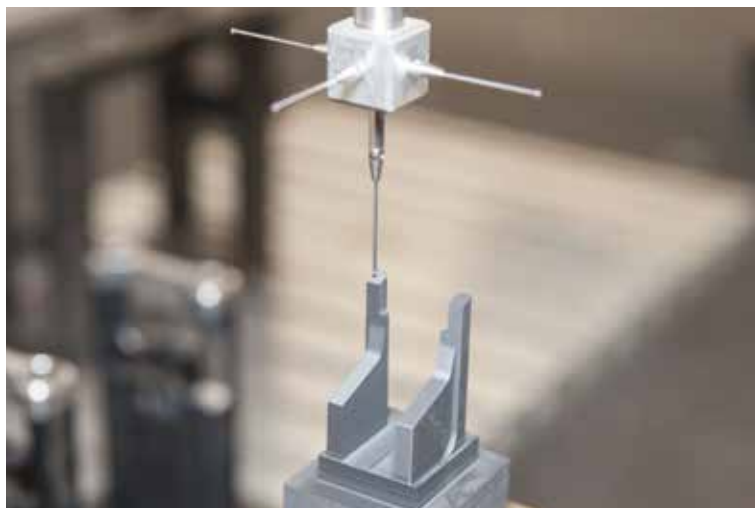

Torture testing

Temperature artiche o torride, acqua salata, fango o sabbia, i professionisti in giro per il mondo operano nelle condizioni ambientali più ostili e lo stesso si richiede alle loro pistole GLOCK. Test estensivi sono realizzati in azienda durante il processo di progettazione, così come all'esterno durante le procedure di acquisizione. Le pistole GLOCK dimostrano la loro affidabilità nelle condizioni più difficili e avverse. La pistola GLOCK è la scelta per molti ufficiali, consapevoli che la loro arma da fianco è la più robusta e affidabile al mondo.

Prova a fuoco

Ogni singola pistola GLOCK è testata a fuoco per assicurare la conformità CIP, un funzionamento fluido e una precisione impeccabili "out of the box". Un dispositivo di prova con bersaglio elettronico è stato sviluppato specificamente per i test di precisione, in modo da allineare il punto di impatto con la linea di mira. Ogni cliente GLOCK può essere sicuro di ricevere un'arma testata in fabbrica e funzionante in modo affidabile senza compromessi o necessità di costose modifiche.

Controllo qualità - Procedure di produzione certificate ISO 9001

Le pistole GLOCK sono state progettate per funzionare senza compromessi nelle condizioni più estreme dell'impiego militare e di polizia. Grazie a procedure di garanzia della qualità leader del settore, continuamente integrate nel processo produttivo, le tolleranze sono strettamente limitate e si ottiene la sicurezza dell'affidabilità operativa. Per portare la nostra garanzia di qualità alla perfezione, GLOCK è certificata ISO 9001 per i requisiti dei sistemi di gestione della qualità.



Il sistema Safe Action® GLOCK

Il rivoluzionario sistema Safe Action GLOCK fornisce una trazione del grilletto costante dal primo all'ultimo colpo. Vi sono tre dispositivi di sicurezza automatici e indipendenti, integrati nel sistema di scatto dell'arma.

**Ogni pistola GLOCK è dotata di 3 sicure indipendenti:
La sicura sul grilletto, la sicura sul percussore e la sicura anti-caduta**

Tutte e tre le sicure si disattivano in sequenza con la pressione sul grilletto e si riattivano automaticamente quando il grilletto è rilasciato.



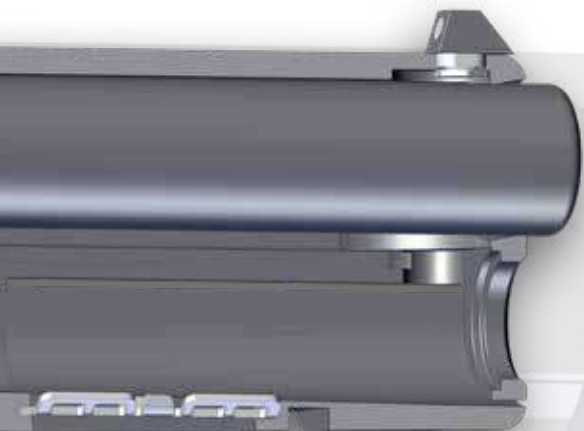

1 Sicura sul grilletto

La sicura sul grilletto è una leva incorporata nel grilletto medesimo. Quando la leva è in posizione avanzata, impedisce l'arretramento del grilletto. Sia la leva, sia il grilletto devono essere premuti nello stesso momento per sparare. Se la leva della sicura non è premuta, il grilletto non arretra e l'arma non spara. La sicura sul grilletto è progettata per impedire lo sparo se l'arma cade o se il grilletto è soggetto a uno sfregamento laterale.

2 Sicura al percussore

La sicura al percussore blocca meccanicamente il movimento in avanti del percussore, quando l'arma è pronta al fuoco. Con la pressione del grilletto, la barra di scatto solleva la sicura al percussore e libera il canale del percussore medesimo. Se il tiratore decide di non sparare e rilascia il grilletto, la sicura al percussore si riattiva automaticamente.

3 Sicura anti-caduta

La barra di scatto rimane sulla rampa di sicurezza all'interno del gruppo di scatto. La barra di scatto impegna la porzione posteriore del percussore e impedisce a quest'ultimo di muoversi in avanti. Quando il grilletto è premuto, la barra di scatto si abbassa rispetto alla rampa di sicurezza, consentendo lo sgancio del percussore. Dopo lo sparo, la barra di scatto si solleva e riaggancia il percussore. Con il rilascio del grilletto, la sicura automatica si ripristina automaticamente.

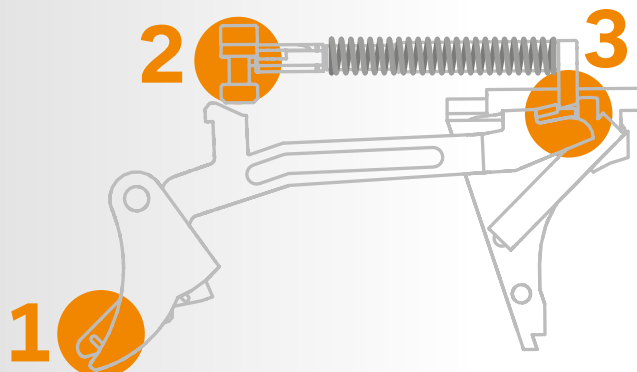



Come scegliere la giusta GLOCK:

Ciascuna pistola GLOCK è stata progettata per svolgere un compito specifico. Scegliere la soluzione ottimale per soddisfare al meglio le proprie esigenze è essenziale. Ecco perché GLOCK offre un'ampia gamma di formati delle proprie pistole.

L'aspetto principale è trovare il modello giusto con il quale ci si trova a proprio agio in azione. Provate le differenti pistole GLOCK tramite il vostro GLOCK partner locale, per trovare l'arma che si adatti alla perfezione alle vostre mani.



Prova prima di acquistare!

Con oltre 50 modelli a disposizione, acquistare una GLOCK può creare un po' di confusione, potendo scegliere tra calibri, taglie, generazioni e dozzine di altre opzioni per modificare la propria GLOCK. Può essere impegnativo trovare l'arma ideale al primo acquisto. Anche i clienti GLOCK con esperienza hanno difficoltà a scegliere l'arma senza poter avere una esperienza diretta con i differenti modelli.

Con i GLOCK partner, è stato creato un pool di armerie che conoscono le loro GLOCK e possono aiutare centinaia di clienti ogni anno, nella scelta del modello perfetto per loro. Confrontate i differenti modelli e lasciate che sia l'esperto a mostrarvi i vantaggi di ciascuno di essi. Decidete quali siano i vostri piani per la vostra nuova GLOCK e questi partner vi spiegheranno quale di esse sia ideale per voi.



State cercando un GLOCK partner?

Il nostro sistema di ricerca dei punti vendita vi aiuterà a trovare un partner certificato GLOCK nella vostra zona.

Per saperne di più: www.glock.com





STANDARD

La classica GLOCK che migliaia di soldati e operatori di polizia hanno imparato ad apprezzare. Capacità ideale del caricatore, abbinata all'affidabilità GLOCK



COMPACT

Leggermente ridotta in lunghezza e altezza in rapporto ai modelli standard, questa GLOCK offre una buona potenza in formato compatto.



LONGSLIDE

La GLOCK con il carrello più lungo sul mercato offre la più ampia distanza tra tacca e mirino, una acquisizione del bersaglio più rapida e prestazioni di livello GLOCK.



SUBCOMPACT

Una pistola tascabile ma anche bifilare, progettata come arma di riserva. Quest'arma subcompact accetta tutti i caricatori bifilari GLOCK standard dello stesso calibro, costituendo una delle più versatili subcompact sul mercato.

SUBCOMPACT SLIMLINE:

La scelta più popolare per il porto occulto. Le Glock monofilari della serie Slimline sono le più piccole pistole GLOCK in assoluto, ma con la medesima precisione e affidabilità.

COMPACT SLIM

Il fusto Compact slimline combina una lunghezza di taglia confortevole con un profilo minimale, per una presa comoda e bilanciata, a un carrello di lunghezza compatta, ideale per il porto occulto quotidiano.



DESIGN CROSSOVER

Carrello più corto abbinato a fusto più lungo crea il formato Crossover e unisce le forze per garantire una impugnatura comoda e bilanciata con una elevata capacità del caricatore, insieme ad un peso ridotto per incrementare il comfort.

COMPETITION

Carrello e canna sono leggermente più corti rispetto ai modelli Longslide, i modelli GLOCK competition sono inoltre dotati di tacca di mira regolabile e sono progettati per i tiratori sportivi che desiderano precisione ed affidabilità.



Tecnologie GLOCK

Pistole Safe Action®

Tabella delle tecnologie - ELENCO DELLE DISPONIBILITÀ AGGIUNTIVE

*per dettagli sulla disponibilità verifica su www.glock.com o presso il tuo rivenditore locale

	Gen5	Gen5 MOS	Gen4 MOS	Gen4
 SAFE ACTION® SISTEMA	✓	✓	✓	✓
 INDICATORE DI COLPO IN CANNA	✓	✓	✓	✓
 FUSTO POLIMERICO	✓ FUSTO SVASATO - SENZA INCAVI PER LE DITA	✓ FUSTO SVASATO - SENZA INCAVI PER LE DITA	✓	✓
 SLITTA PORTA ACCESSORI	✓	✓	✓	✓
 GEN4 RTF (ROUGH TEXTURED FRAME)	✓	✓	✓	✓
 MBS - TAGLIA DELL'IMPUGNATURA PERSONALIZZABILE	✓	✓	✓	✓
 SGANCIO CARICATORE REVERSIBILE	✓	✓	✓	✓
 LEVA ARRESTO OTTURATORE AMBIDESTRA	✓	✓		
 PROFILO DELLA RIGATURA	CANNA MARKSMAN PROFILO POLIGONALE MIGLIORATO	CANNA MARKSMAN PROFILO POLIGONALE MIGLIORATO	CANNA A PROFILO POLIGONALE	CANNA A PROFILO POLIGONALE
 ATTACCO PER IL CORREGGIOLO*	✓	✓	✓	✓

Modelli disponibili:
G17 Gen5, G19 Gen5, G26 Gen5, G45

Modelli disponibili:
G17 Gen5 MOS FS, G19 Gen5 MOS FS, G34 Gen5 MOS FS
G17 Gen4 MOS, G19 Gen4 MOS, G34 Gen4 MOS, G35 Gen4 MOS, G40 Gen4 MOS, G41 Gen4 MOS

Modelli disponibili:
G17 Gen4, G19 Gen4, G20 Gen4, G21 Gen4, G22 Gen4, G23 Gen4, G26 Gen4, G27 Gen4, G29 Gen4, G30 Gen4, G31 Gen4, G32 Gen4, G33 Gen4, G34 Gen4, G35 Gen4, G40 Gen4, G41 Gen4

Slimline

Precedenti

Modelli disponibili:
G42, G43, G43X, G48

Modelli disponibili:
G17, G19, G20, G21, G22, G23,
G24, G25, G26, G27, G28, G29,
G30, G31, G32, G33, G34, G35,
G36, G37, G38, G39

✓	✓
✓	✓
✓ SENZA INCAVI PER LE DITA, CODA DI CASTORO INCORPORATA	✓
	✓ TRANNE G26, G27, G33, G39
SPECIALE ZIGRINATURA DELL'IMPUGNATURA PER LA SLIMLINE	
✓	
CANNA A PROFILO POLIGONALE MIGLIORATO	CANNA A PROFILO POLIGONALE
	✓

FS

Le pistole con intagli di presa anteriori offrono all'operatore il vantaggio di verificare in velocità lo stato dell'arma con una superficie di presa aggiuntiva.

C

I modelli GLOCK compensati (C) sono dotati di compensatore integrale per migliorare il rendimento sul bersaglio nel tiro rapido.

SF

Le pistole SF hanno fusto accorciato (SF) con dimensioni dell'impugnatura più ridotte e minor distanza del grilletto (solo generazione precedente).

S

Il carrello delle pistole S è più stretto (solo generazione precedente).

CROSSOVER

Le pistole Crossover combinano un carrello accorciato a un fusto più lungo, per garantire una superiore capacità del caricatore in combinazione con un peso più contenuto, a vantaggio del comfort.



Panoramica sui modelli di pistole Glock

Pistole Safe Action®

SCEGLI LA TUA GLOCK!

STANDARD

COMPACT

COMPACT CROSSOVER

SUBCOMPACT



G17



G19



G19X/G45



G26



G48 Silver slide



G22



G23



G27



G25



G28



G20



G29



G21



G30



G31



G32



G33



G37



G38



G39

SUBCOMPACT
SLIMLINE

COMPETITION

LONG SLIDE



G43



G34



G17L



G43X Silver slide



G35



G24



G42



G29



G41



G36

**Pistole speciali per
addestramento**

OFFICIALS
only



Sezionata
50-51



Addestramento
52



Maneggio
53



Reset
53



CONFIGURAZIONE
MODULAR OPTIC SYSTEM

Per le pistole GLOCK in
configurazione MOS andate a
pagina 32-33.



GLOCK Gen5

LA PROSSIMA GENERAZIONE

GEN 5

La generazione 5 combina la tecnologia del futuro con precisione, versatilità e velocità migliorate, e con la consueta affidabilità GLOCK!

AFFIDABILITÀ

Il sistema Safe Action®
GLOCK

IMPUGNATURA MIGLIORATA

Intagli di presa anteriori per la verifica in velocità dello stato dell'arma

TECNOLOGIA DEL FUTURO

Finitura nDLC per canna e carrello

PRECISIONE

Canna GLOCK "Marksman"



VERSATILITÀ

rimozione degli intagli per le dita sull'impugnatura

VELOCITÀ

bocchettone caricatore svasato

GEN5



Finitura nDLC su canna e carrello



Leva arresto otturatore ambidestra
E SGANCIO CARICATORE REVERSIBILE

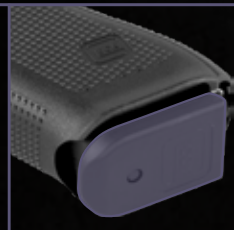

Bocchettone caricatore svasato
e fondello caricatore maggiorato

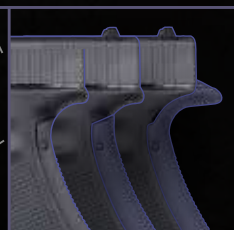

rimozione degli incavi per le dita
e sistema di dorsalini ed else a coda di castoreo

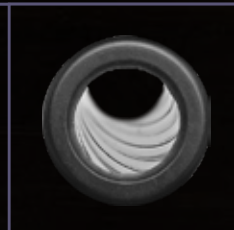

Canna GLOCK "Marksman"



9x21

Pistole Safe Action®



GLOCK 17 Gen5

17 STANDARD GEN5 MOS

LA NUOVA GENERAZIONE DELL'ORIGINALE

Il nuovo design dell'impugnatura della GLOCK 17 prevede la rimozione degli incavi per le dita per una maggior versatilità, ma consente comunque di personalizzare facilmente la presa grazie ai differenti dorsalini. Il bocchettone del caricatore svasato e l'intaglio sul bordo anteriore garantiscono al tiratore una maggior velocità durante la ricarica, quando è questione di frazioni di secondo. Lo sgancio caricatore reversibile direttamente dal tiratore e la leva arresto otturatore ambidestra consentono l'impiego a destrimani e mancini. La rigatura e il recesso di volata della canna sono stati leggermente modificati per una maggiore precisione.

Disponibile anche come G17 Gen5 MOS FS

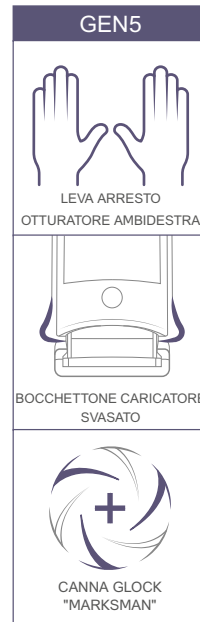

GLOCK 19 Gen5

LA PROSSIMA GENERAZIONE

La pistola GLOCK 19 Gen5 calibro 9x21 è ideale per un ruolo più versatile, grazie alle dimensioni ridotte. Il nuovo design dell'impugnatura senza incavi per le dita consente comunque l'immediata personalizzazione per qualsiasi taglia di mano, montando i dorsalini intercambiabili. Lo sgancio caricatore reversibile e la leva arresto otturatore ambidestra sono ideali per l'uso da parte di tiratori destrimani o mancini. La rigatura e la corona di volata sono state leggermente modificate per aumentare la precisione.

Disponibile anche come G19 Gen5 MOS FS



15 COMPACT GEN5 MOS

GLOCK 34 Gen5 MOS FS

La GLOCK 34 Gen5 MOS è dotata di canna più lunga e carrello maggiorato, elementi che la rendono favorita tra i tiratori sportivi. I miglioramenti del design includono la canna GLOCK Marksman (GMB), capace di fornire una precisione superiore grazie alla rigatura poligonale perfezionata e alla nuova corona di volata, l'eliminazione degli incavi per le dita, leva arresto otturatore ambidestra per una superiore versatilità e controllo, finitura nDLC, più resistente e duratura, esclusiva del processo produttivo GLOCK.



Ottica non inclusa!

17

COMPETITION

GEN5

MOS



GLOCK 26 Gen 5

10

SUBCOMPACT

GEN5



AGGIUNTA ALLA FAMIGLIA DI PISTOLE GEN5

La GLOCK 26 Gen5 è una scelta ideale per il porto occulto ed è dotata della canna GLOCK Marksman (GMB), che fornisce una superiore precisione grazie alla rigatura poligonale migliorata e alla nuova corona di volata. Altre caratteristiche includono la rimozione degli incavi per le dita, leva arresto otturatore ambidestra e finitura nDLC.



9X21

Prestazioni balistiche collaudate, rinculo moderato, distribuzione globale.





9x21

Pistole Safe Action®

LE NUOVE PISTOLE SLIMLINE CON CARRELLO SATINATO

I modelli G43X e G48 sono la più recente aggiunta alla famiglia di pistole GLOCK, che utilizzano il design della serie Slimline creando l'impugnatura perfetta per un'ampia gamma di dimensioni della mano. Questi nuovi prodotti dall'elevata occultabilità sono dotati di impugnatura allungata per una presa più bilanciata e una superiore capacità del caricatore, nonché di carrello con trattamento nPVD nella nuova tonalità satinata.

SLIMLINE CON CARRELLO SATINATO



BILANCIATA

La presa perfetta per praticamente tutte le taglie di mano

LE DIMENSIONI CONTANO

Porto occulto con 10 colpi

PRECISIONE

Profilo della canna perfezionato



GLOCK 43X Silver slide

10
SUBCOMPACT SLIMLINE
SLIM

PORTO OCCULTO CON 10 COLPI

Il carrello con finitura satinata della G43X combina le sue dimensioni corte e sottili all'impugnatura di lunghezza maggiorata della G48. Un perfetto bilanciamento per praticamente tutte le taglie di mano, con una soddisfacente capacità del caricatore e una elevata occultabilità.

La capacità del caricatore slim 01 della G43X è di 10 colpi.



GLOCK 48 Silver slide

10
COMPACT SLIMLINE
SLIM

LA SOLUZIONE PERFETTA PER PRATICAMENTE TUTTE LE TAGLIE DI MANO

La G48 in 9x21 ha lunghezza e altezza simili alla G19, ma lo spessore è ridotto a favore di una migliore occultabilità ed un superiore comfort di porto. La capacità del caricatore Slim 01 della G48 è di 10 colpi.



9x21

Pistole Safe Action®



GLOCK 19X

17 COMPACT CROSSOVER CROSSOVER

PRESENTATA ALL'ESERCITO STATUNITENSE

La prima "Crossover" GLOCK, la GLOCK 19X, combina le migliori caratteristiche dei suoi due modelli più popolari e collaudati. Il fusto full size della GLOCK 17 e il carrello compatto della GLOCK 19 hanno unito le loro forze per dare vita alla pistola ideale per tutte le condizioni e tutte le situazioni. La G19X è fornita in tinta coyote, con il primo carrello colorato della storia aziendale, finito con un trattamento perfezionato nPVD per prevenire la corrosione. Caratteristiche aggiuntive includono la canna GLOCK Marksman (GMB), l'assenza di incavi per le dita, leva di arresto otturatore ambidestra e anello porta correggiolo. Inclusi con l'arma un caricatore standard da 17 colpi, due caricatori da 17+2 colpi e una valigetta in tinta coyote.



GLOCK 45

17 COMPACT CROSSOVER GEN5 CROSSOVER

COMPATTA CROSSOVER IN NERO

La G45 è una pistola Crossover calibro 9x21 che combina un carrello compatto a una impugnatura full size. Come la G19X, la G45 incorpora miglioramenti progettuali e di design sviluppati da GLOCK per rispettare le specifiche militari e di polizia. Diversamente dalla G19X, la G45 è dotata del bocchettone svasato che si trova sulle pistole GLOCK Gen5 ed è l'arma ideale per compiti di polizia o per privati cittadini.

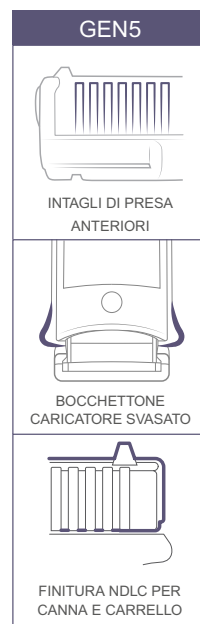

MODELLI CROSSOVER

Le G19X e G45 combinano il fusto full size della G17 al carrello compatto della G19. Questo le rende accessibili a qualsiasi tipo di tiratore.

MODELLI CROSSOVER					
					
LEVA ARRESTO OTTURATORE AMBIDESTRA E SGANCIO CARICATORE REVERSIBILE		FUSTO LUNGO - ELEVATA CAPACITÀ DEL CARICATORE SISTEMA DI DORSALINI ED ELSE PERSONALIZZABILI		CANNA GLOCK "MARKSMAN"	





9x21

Pistole Safe Action®

GLOCK 17 Gen4

Il sistema di dorsalini modulari della GLOCK 17 Gen4 consente la facile personalizzazione dell'impugnatura per aumentare il comfort, a prescindere dalla dimensione della mano del tiratore. La superficie del fusto è dotata della nuova texture ruvida Gen4. Internamente, il nuovo sistema con doppia molla di recupero GLOCK riduce sostanzialmente l'usura del sistema. Lo sgancio caricatore reversibile direttamente dal tiratore, consente l'impiego a destrimani e mancini.

Disponibile come: GLOCK 17 Gen4 MOS e GLOCK 17



17	STANDARD	Gen4	MOS	Precedente
----	----------	-------------	------------	------------

GLOCK 19 Gen4

La pistola Glock 19 Gen4 calibro 9x21 offre grande potenza di fuoco, consentendo al contempo di sparare con velocità e precisione. È ideale per un ruolo più versatile, grazie alle sue dimensioni ridotte, senza sacrificare una cospicua capacità del caricatore. Il sistema di dorsalini modulari consente di personalizzarla immediatamente per qualsiasi taglia di mano. Lo sgancio caricatore reversibile è ideale per l'impiego da parte di destrimani e mancini.

Disponibile anche come: GLOCK 19 Gen4 MOS, GLOCK 19



15	COMPACT	Gen4	MOS	Precedente
----	---------	-------------	------------	------------

GLOCK 26 Gen4

La GLOCK 26 Gen4 calibro 9x21 è una delle pistole per il porto occulto di maggior successo. La capacità del caricatore di 10 cartucce è standard e le elevate caratteristiche di precisione spiegano perché la G26 Gen4 sia la scelta preferita come arma di riserva del personale operativo in tutto il mondo. Ovviamente la G26 è dotata di sgancio caricatore reversibile, dorsalini intercambiabili e zigrinatura perfezionata dell'impugnatura, per un saldo controllo nonostante le dimensioni ridotte.

Disponibile anche come: GLOCK 26



10	SUBCOMPACT	Gen4	Precedente
----	------------	-------------	------------

GLOCK 34 Gen4 MOS

La GLOCK 34 in configurazione MOS combina canna e carrello prolungati e linea di mira anch'essa più lunga al concetto MOS, che agevola il montaggio di un collimatore a riflessione sul carrello senza la necessità di un nuovo carrello o di un sistema di montaggio separato. I dorsali modulari consentono di personalizzare istantaneamente l'impugnatura per qualsiasi taglia di mano. Lo sgancio caricatore reversibile è ideale sia per i tiratori destrimani, sia per i mancini.

Disponibile anche come: GLOCK 34 Gen4, GLOCK 34



Ottica non inclusa!

- 17
- COMPETITION
- Gen4
- MOS
- Precedente

GLOCK 17L

La GLOCK 17L è una pistola da competizione ideale, con canna lunga, carrello alleggerito e bilanciato con precisione, lunga linea di mira e scatto leggermente accuratizzato per la massima precisione.



- 17
- Carrello lungo
- Precedente

SCOPRITE I NOSTRI MODELLI IN EDIZIONE SPECIALE

andate a pagina 58





GLOCK Gen4

Pistole Safe Action®

GEN 4

Ciascuna GLOCK Gen4 è dotata di dorsalini in due taglie ciascuno, con o senza elsa maggiorata. Il telaio con dorsalini modulari consente al tiratore di variare la circonferenza dell'impugnatura fino a trovare la taglia individuale preferita in funzione della propria mano.

La Gen4 ha una nuova superficie con zigrinatura grippante (Gen4 RTF) progettata per rendere più salda la presa, senza risultare troppo aggressiva. È presente sia sul fusto, sia sui dorsalini intercambiabili.

Lo sgancio caricatore del telaio Gen4 è reversibile e maggiorato nella parte posteriore. In questo modo risulta più facile da utilizzare e da raggiungere per il tiratore e consente a quest'ultimo di girarlo a piacere sul lato sinistro o destro dell'arma.

ACCESSORI

Slitta per il montaggio di
torce tattiche e laser

AFFIDABILITÀ

Sistema Safe Action® GLOCK



DESIGN ERGONOMICO
Sistema di dorsalini con elsa
maggiorata

UTILIZZO AGEVOLATO
Sgancio caricatore reversibile

GEN4 RTF
Telaio con zigrinatura grippante

GEN4



SISTEMA DI DORSALINI CON ELSA MAGGIORATA



SGANCIO CARICATORE REVERSIBILE



TELAIO CON ZIGRINATURA GRIPPANTE



9x21

Pistole Safe Action®



GLOCK 43

6

SUBCOMPACT SLIM

SLIM

La G43, già leggendaria, è una pistola in 9x21 monofilare. È ultra-occultabile, precisa, uno strumento fantastico per tutti i tiratori a prescindere dalle dimensioni della mano. L'impugnatura ha elsa maggiorata integrata che consente al tiratore una presa alta e salda. La zigrinatura sulla superficie dell'impugnatura consente un maneggio confortevole e affidabile. L'ampio pulsante di sgancio caricatore agevola la rimozione del caricatore da 6 colpi. Progettata con gli stessi rigorosi standard per i quali GLOCK è famosa, la piccola G43 è in grado di tollerare gli stessi torture test delle sorelle maggiori della famiglia di pistole GLOCK.



SCHEDA TECNICA

G17 GEN5

G17 L

G19 GEN5

G26 GEN5

SISTEMA	Safe Action (modalità doppia azione costante), tutte le pistole GLOCK sono dotate di 3 sicure							
CALIBRO	9x21							
LUNGHEZZA (TOTALE)	202 mm	7,95 pollici	242 mm	9,53 pollici	185 mm	7,28 pollici	163 mm	6,42 pollici
LUNGHEZZA CARRELLO	186 mm	7,32 pollici	225 mm	8,86 pollici	174 mm	6,85 pollici	159 mm	6,26 pollici
LUNGHEZZA CANNA	114 mm	4,49 pollici	153 mm	6,02 pollici	102 mm	4,02 pollici	87 mm	3,43 pollici
SPESSORE (TOTALE)	34 mm	1,34 pollici	33 mm	1,30 pollici	34 mm	1,34 pollici	33 mm	1,30 pollici
SPESSORE CARRELLO	25,5 mm	1,00 pollici	25,5 mm	1,00 pollici	25,5 mm	1,00 pollici	25,5 mm	1,00 pollici
ALTEZZA INCL. CARICATORE	139 mm	5,47 pollici	139 mm	5,47 pollici	128 mm	5,04 pollici	106 mm	4,17 pollici
PESO SENZA CARICATORE	630 g	22,22 once	675 g	23,81 once	610 g	21,52 once	559 g	19,72 once
PESO CON CAR. VUOTO	708 g	24,97 once	755 g	26,63 once	670 g	23,63 once	615 g	21,69 once
PESO CON CAR. PIENO	911 g	32,14 once	960 g	33,86 once	888 g	30,16 once	739 g	26,07 oz
DISTANZA DEL GRILLETTO	70 mm	2,76 pollici	72 mm	2,83 pollici	70 mm	2,76 pollici	70 mm	2,76 pollici
PESO DI SCATTO (~)	26 N		24 N		26 N		26 N	
LINEA DI MIRA POLIMERICA	165 mm	6,50 pollici	205 mm	8,07 pollici	153 mm	6,02 pollici	137 mm	5,39 pollici
LINEA DI MIRA IN ACCIAIO	164 mm	6,46 pollici	204 mm	8,03 pollici	152 mm	5,98 pollici	136 mm	5,35 pollici
LINEA DI MIRA GNS	163 mm	6,42 pollici	203 mm	7,99 pollici	151 mm	5,94 pollici	135 mm	5,31 pollici
CAPACITÀ CARICATORE	17		17		15		10	

*per modelli Gen4/Gen5: dimensioni per dorsalino medio senza elsa (+2 mm - 0,08 poll.) e per dorsalino grande senza elsa (+4 mm - 0,16 poll.)

**a seconda delle munizioni. +Dati tecnici applicabili anche per la configurazione MOS.

I dati tecnici sono arrotondati e non comprendono le tolleranze - Possono essere variati senza preavviso.

I dati tecnici delle generazioni differenti **GEN5** **Gen4** **Precedente** e le configurazioni tecniche a parità di modello sono in gran parte simili.

SCHEMA TECNICA	G34 GEN5+		G19X		G45	
SISTEMA	Safe Action (modalità doppia azione costante), tutte le pistole GLOCK sono dotate di 3 sicure					
CALIBRO	9x21					
LUNGHEZZA (TOTALE)	222 mm	8,74 pollici	189 mm	7,44 pollici	189 mm	7,44 pollici
LUNGHEZZA CARRELLO	207 mm	8,15 pollici	174 mm	6,85 pollici	174 mm	6,85 pollici
LUNGHEZZA CANNA	135 mm	5,31 pollici	102 mm	4,02 pollici	102 mm	4,02 pollici
SPESSORE (TOTALE)	34 mm	1,34 pollici	33 mm	1,30 pollici	34 mm	1,34 pollici
SPESSORE CARRELLO	25,5 mm	1,00 pollici	25,5 mm	1,00 pollici	25,5 mm	1,00 pollici
ALTEZZA INCL. CARICATORE	139 mm	5,47 pollici	139 mm	5,47 pollici	139 mm	5,47 pollici
PESO SENZA CARICATORE	665 g	23,46 onces	625 g	22,05 onces	616 g	21,73 onces
PESO CON CAR. VUOTO	743 g	26,21 onces	704 g	24,83 onces	694 g	24,48 onces
**PESO CON CARICATORE PIENO	980 g	34,57 onces	890 g	31,39 onces	860 g	30,34 onces
DISTANZA DEL GRILLETTO	70 mm	2,76 pollici	70 mm	2,76 pollici	70 mm	2,76 pollici
PESO DI SCATTO (~)	24 N		26 N		26 N	
LINEA DI MIRA POLIMERICA	191 mm	7,52 pollici	153 mm	6,02 pollici	153 mm	6,02 pollici
LINEA DI MIRA IN ACCIAIO	190 mm	7,48 pollici	152 mm	5,98 pollici	152 mm	5,98 pollici
LINEA DI MIRA GNS	189 mm	7,44 pollici	151 mm	5,94 pollici	151 mm	5,94 pollici
CAPACITÀ CARICATORE	17		17		17	

*per modelli Gen4/Gen5: dimensioni per dorsalino medio senza elsa (+2 mm - 0,08 poll.) e per dorsalino grande senza elsa (+4 mm - 0,16 poll.)

**a seconda delle munizioni. +Dati tecnici applicabili anche per la configurazione MOS.

I dati tecnici sono arrotondati e non comprendono le tolleranze - Possono essere variati senza preavviso.

I dati tecnici delle generazioni differenti **GEN5** **Gen4** **Precedente** e le configurazioni tecniche a parità di modello sono in gran parte simili.

SCHEMA TECNICA	G43		G43 X		G48	
SISTEMA	Safe Action (modalità doppia azione costante), tutte le pistole GLOCK sono dotate di 3 sicure					
CALIBRO	9x21					
LUNGHEZZA (TOTALE)	159 mm	6,26 pollici	165 mm	6,50 pollici	185 mm	7,28 pollici
LUNGHEZZA CARRELLO	154 mm	6,06 pollici	154 mm	6,06 pollici	174 mm	6,85 pollici
LUNGHEZZA CANNA	86,5 mm	3,41 pollici	87 mm	3,41 pollici	106 mm	4,17 pollici
SPESSORE (TOTALE)	27 mm	1,06 pollici	28 mm	1,10 pollici	28 mm	1,10 pollici
SPESSORE CARRELLO	22 mm	0,87 pollici	22 mm	0,87 pollici	22 mm	0,87 pollici
ALTEZZA INCL. CARICATORE	108 mm	4,25 pollici	128 mm	5,04 pollici	128 mm	5,04 pollici
PESO SENZA CARICATORE	460 g	16,23 onces	465 g	16,40 onces	524 g	18,48 onces
PESO CON CAR. VUOTO	510 g	17,99 onces	530 g	18,70 onces	588 g	20,74 onces
**PESO CON CARICATORE PIENO	585 g	20,64 onces	654 g	23,07 onces	712 g	25,12 onces
DISTANZA DEL GRILLETTO	65 mm	2,56 pollici	67 mm	2,64 pollici	67 mm	2,64 pollici
PESO DI SCATTO (~)	24 N		24 N		24 N	
LINEA DI MIRA POLIMERICA	133 mm	5,24 pollici	133 mm	5,24 pollici	152 mm	5,98 pollici
LINEA DI MIRA IN ACCIAIO	132 mm	5,20 pollici	132 mm	5,20 pollici	151 mm	5,94 pollici
LINEA DI MIRA GNS	131 mm	5,16 pollici	131 mm	5,16 pollici	150 mm	5,91 pollici
CAPACITÀ CARICATORE	6		10		10	

*per modelli Gen4/Gen5: dimensioni per dorsalino medio senza elsa (+2 mm - 0,08 poll.) e per dorsalino grande senza elsa (+4 mm - 0,16 poll.)

**a seconda delle munizioni. +Dati tecnici applicabili anche per la configurazione MOS.

I dati tecnici sono arrotondati e non comprendono le tolleranze - Possono essere variati senza preavviso.



40 S&W

Pistole Safe Action®

GLOCK 22 Gen4

Il calibro .40 S&W riempie lo spazio tra il potente .45 auto e il calibro 9x21 delle pistole militari. GLOCK è stato il primo produttore a rendere i vantaggi di questo calibro bilanciato accessibili alle agenzie di polizia. Applicando a questo modello la tecnologia Gen4, con il design dei dorsalini modulari e lo sgancio caricatore reversibile, il tiratore può istantaneamente personalizzare la propria impugnatura.

Disponibile anche come: GLOCK 22



15	STANDARD	Gen4	Precedente
----	----------	-------------	------------



40 S&W

Maggior cessione di energia sul bersaglio, ottimizzata efficacia in ambito urbano.

GLOCK 23 Gen4

La GLOCK compatta in 40 S&W, equivalente alla GLOCK 19 Gen4, fornisce una potenza controllabile in un formato di dimensioni ideali, sufficientemente grande per l'impiego di polizia, ma anche sufficientemente compatto per un porto occulto quotidiano. È la scelta ideale per i professionisti sotto copertura. Il sistema di dorsalini intercambiabili consente di personalizzare immediatamente l'impugnatura per ogni taglia di mano. Lo sgancio caricatore reversibile è ideale per mancini e destrimani.

Disponibile anche come: GLOCK 23



13	COMPACT	Gen4	Precedente
----	---------	-------------	------------

GLOCK 24

Il design con canna e carrello più lunghi in combinazione con il calibro 40 S&W fanno di questa GLOCK una scelta ideale per una moltitudine di discipline di tiro.



15	Carrello lungo	Precedente
----	----------------	-------------------

GLOCK 27 Gen4

La GLOCK 27 in 40 S&W introduce significativi aggiornamenti nel design per questa pistola piccola, leggera e precisa che così tante polizie statunitensi hanno scelto come arma ufficiale di scorta. Il design dei dorsali intercambiabili e lo sgancio caricatore reversibile rendono possibile l'immediata personalizzazione dell'impugnatura per qualsiasi taglia di mano. La superficie del telaio sfrutta la nuova zigrinatura Gen4 Rtf. Lo sgancio caricatore reversibile e maggiorato, facilmente amovibile, accontenta sia tiratori destrimani, sia mancini.

Disponibile anche come: GLOCK 27



🔫 9
SUBCOMPACT
Gen4
Precedente

GLOCK 35 Gen4 MOS

La GLOCK 35 Gen4 in configurazione MOS combina canna e carrello prolungati, linea di mira anch'essa più lunga e il concetto MOS, che consente di montare facilmente un collimatore a riflessione sul carrello senza necessità di un carrello nuovo o di un sistema di montaggio separato. Il sistema di dorsali intercambiabili consente di personalizzare immediatamente l'impugnatura per qualsiasi taglia di mano. Lo sgancio caricatore reversibile è ideale per tiratori destrimani e mancini.

Disponibile anche come: GLOCK 35 Gen4, GLOCK 35



Optica non inclusa!

🔫 15
COMPETITION
Gen4
MOS
Precedente

SCHEDA TECNICA	G22 GEN4		G23 GEN4		G24		G27 GEN4		G35 GEN4+	
SISTEMA	Safe Action (modalità doppia azione costante), tutte le pistole GLOCK sono dotate di 3 sicure									
CALIBRO	40 S&W									
*LUNGHEZZA (TOTALE)	202 mm	7,95 pollici	185 mm	7,28 pollici	243 mm	9,57 pollici	163 mm	6,42 pollici	222 mm	8,74 pollici
LUNGHEZZA CARRELLO	186 mm	7,32 pollici	174 mm	6,85 pollici	225 mm	8,86 pollici	159 mm	6,26 pollici	207 mm	8,15 pollici
LUNGHEZZA CANNA	114 mm	4,49 pollici	102 mm	4,02 pollici	153 mm	6,02 pollici	87 mm	3,43 pollici	135 mm	5,31 pollici
SPESSORE (TOTALE)	32 mm	1,26 pollici	32 mm	1,26 pollici	33 mm	1,30 pollici	32 mm	1,26 pollici	33 mm	1,30 pollici
SPESSORE CARRELLO	25,5 mm	1,00 pollici	25,5 mm	1,00 pollici	25,5 mm	1,00 pollici	25,5 mm	1,00 pollici	25,5 mm	1,00 pollici
ALTEZZA INCL. CARICATORE	139 mm	5,47 pollici	128 mm	5,04 pollici	139 mm	5,47 pollici	106 mm	4,17 pollici	139 mm	5,47 pollici
PESO SENZA CARICATORE	645 g	22,75 once	605 g	21,34 once	760 g	26,81 once	550 g	19,40 once	705 g	24,87 once
PESO CON CAR. VUOTO	725 g	25,57 once	675 g	23,81 once	840 g	29,63 once	605 g	21,34 once	785 g	27,69 once
**PESO CON CARICATORE PIENO	975 g	34,39 once	890 g	31,39 once	1.090 g	38,45 once	750 g	26,46 once	1.035 g	36,51 once
DISTANZA DEL GRILLETTO	70 mm	2,76 pollici	70 mm	2,76 pollici	71,5 mm	2,81 pollici	70 mm	2,76 pollici	70 mm	2,76 pollici
PESO DI SCATTO (-)	28 N		28 N		28 N		28 N		24 N	
LINEA DI MIRA POLIMERICA	165 mm	6,50 pollici	153 mm	6,02 pollici	205 mm	8,07 pollici	137 mm	5,39 pollici	192 mm	7,56 pollici
LINEA DI MIRA IN ACCIAIO	164 mm	6,46 pollici	152 mm	5,98 pollici	204 mm	8,03 pollici	136 mm	5,35 pollici	191 mm	7,52 pollici
LINEA DI MIRA GNS	163 mm	6,42 pollici	151 mm	5,94 pollici	203 mm	7,99 pollici	135 mm	5,31 pollici	190 mm	7,48 pollici
CAPACITÀ CARICATORE	15		13		15		9		15	

*per modelli Gen4/Gen5: dimensioni per dorsale medio senza elsa (+2 mm - 0,08 poll.) e per dorsale grande senza elsa (+4 mm - 0,16 poll.)

**a seconda delle munizioni. +Dati tecnici applicabili anche per la configurazione MOS.

I dati tecnici sono arrotondati e non comprendono le tolleranze - Possono essere variati senza preavviso.

I dati tecnici delle generazioni differenti **Gen4** **Precedente** e le configurazioni tecniche a parità di modello sono in gran parte simili.



MOS

CONFIGURAZIONE MODULAR OPTIC SYSTEM

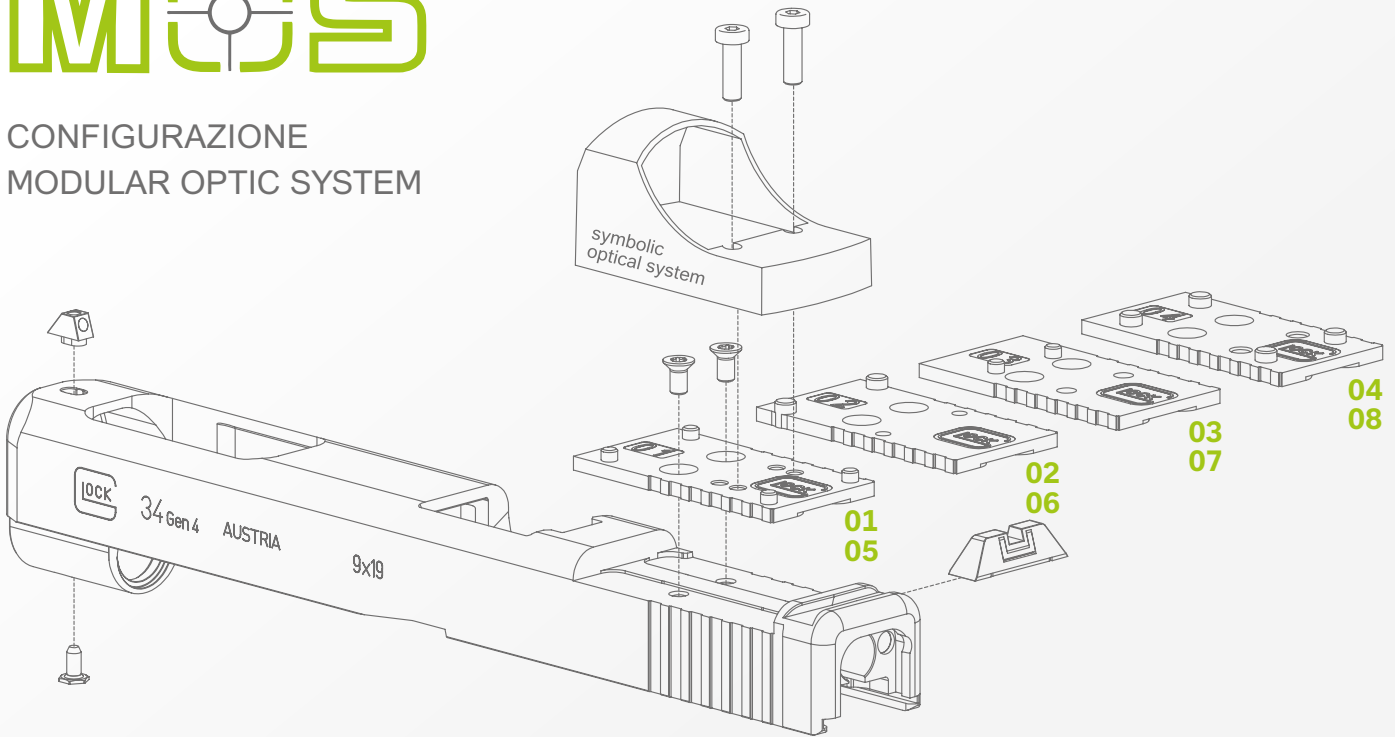

I tecnici GLOCK hanno sviluppato la configurazione Modular Optic System per semplificare il montaggio dei popolari collimatori ottici. La configurazione MOS la scelta ideale per centrare il bersaglio.

Sono disponibili diverse piastre adattatrici GLOCK MOS per i collimatori dei seguenti produttori:

Adattatore per Docter, Meopta, Insight (01/05)*

Adattatore per Trijicon (02/06)*

Adattatore per C-more (03/07)*

Adattatore per Leupold (04/08)*

*a seconda dello spessore del carrello

Il set adattatore MOS include una chiave Torx (TX10) e 4 viti Torx per installare le piastrine. Tutte le viti sono fornite con una goccia di frenafili già applicata.



+ La configurazione MOS è disponibile per i seguenti modelli di pistola:



G17 Gen5 MOS FS
Disponibile anche
come:
G17 Gen4 MOS



G19 Gen5 MOS FS
Disponibile anche
come:
G19 Gen4 MOS



G34 Gen5 MOS FS
Disponibile anche
come:
G34 Gen4 MOS



G35 Gen4 MOS



G40 Gen4 MOS



G41 Gen4 MOS



Ottica non inclusa!



380 Auto

Pistole Safe Action®

GLOCK 25

Grazie alle sue dimensioni compatte, le medesime della GLOCK 19, la GLOCK 25 camerata per il docile calibro .380 consente un confortevole porto occulto.



 15 COMPACT **Precedente**

GLOCK 28

Di peso e dimensioni ridotte, la GLOCK 28 garantisce eccellenti prestazioni in un formato abbastanza piccolo da consentire il porto in una tasca o in fondina da caviglia. Grazie al ridotto rinculo del calibro .380, può essere controllata facilmente e con precisione.



 10 SUBCOMPACT **Precedente**



380 AUTO

Controllabilità particolarmente agevole, combinata alle convincenti prestazioni balistiche di un proiettile 9 mm.





GLOCK 42

6 SUBCOMPACT SLIM SLIM



Per quei tiratori che desiderano la GLOCK più piccola possibile, l'azienda ha risposto con la già polarissima G42 in 380 Auto, con dimensioni ultracompatte combinate a una buona facilità d'uso. La G42 comprende tutte le caratteristiche che i clienti GLOCK hanno imparato ad apprezzare, dal sistema Safe Action alle sicure multiple integrate, in combinazione con le ormai leggendarie caratteristiche di affidabilità e durata.

SCHEDA TECNICA	G25		G28		G42	
SISTEMA	Safe Action (modalità doppia azione costante), tutte le pistole GLOCK sono dotate di 3 sicure					
CALIBRO	380 Auto					
LUNGHEZZA (TOTALE)	187 mm	7,36 pollici	165 mm	6,50 pollici	151 mm	5,94 pollici
LUNGHEZZA CARRELLO	174 mm	6,85 pollici	159 mm	6,26 pollici	146 mm	5,75 pollici
LUNGHEZZA CANNA	102 mm	4,02 pollici	87 mm	3,43 pollici	82,5 mm	3,25 pollici
SPESSORE (TOTALE)	32 mm	1,26 pollici	32 mm	1,26 pollici	25 mm	0,98 pollici
SPESSORE CARRELLO	25,5 mm	1,00 pollici	25,5 mm	1,00 pollici	21 mm	0,83 pollici
ALTEZZA INCL. CARICATORE	128 mm	5,04 pollici	106 mm	4,17 pollici	105 mm	4,13 pollici
PESO SENZA CARICATORE	575 g	20,28 once	530 g	18,70 once	345 g	12,17 once
PESO CON CAR. VUOTO	645 g	22,75 once	585 g	20,64 once	390 g	13,76 once
PESO CON CAR. PIENO	785 g	27,69 once	685 g	24,16 once	450 g	15,87 once
DISTANZA DEL GRILLETTO	71,2 mm	2,80 pollici	72 mm	2,83 pollici	61 mm	2,40 pollici
PESO DI SCATTO (~)	28 N		28 N		24 N	
LINEA DI MIRA POLIMERICA	153 mm	6,02 pollici	137 mm	5,39 pollici	125 mm	4,92 pollici
LINEA DI MIRA IN ACCIAIO	152 mm	5,98 pollici	136 mm	5,35 pollici	124 mm	4,88 pollici
LINEA DI MIRA GNS	151 mm	5,94 pollici	135 mm	5,31 pollici	123 mm	4,84 pollici
CAPACITÀ CARICATORE	15		10		6	

*per modelli Gen4/Gen5: dimensioni per dorsale medio senza elsa (+2 mm - 0,08 poll.) e per dorsale grande senza elsa (+4 mm - 0,16 poll.)

**a seconda delle munizioni. +Dati tecnici applicabili anche per la configurazione MOS.

I dati tecnici sono arrotondati e non comprendono le tolleranze - Possono essere variati senza preavviso.



Slimline

Porto occulto

SLIM LINE



SLIMLINE



FUSTO SOTTILE



ELSA MAGGIORATA INTEGRATA



CARICATORE MONOFILARE GLOCK



RIDOTTA DISTANZA DEL GRILLETTO

La pistola GLOCK più piccola di sempre - Sviluppata per il porto occulto!

Progettata per essere la back-up ideale,
perfetta per le necessità quotidiane di porto occulto.
Costruzione sottile per eccellenza:
carrello e fusto sottili, caricatore monofilare.



CONFORTEVOLE
Design con elsa maggiorata

FACILITÀ D'USO
Sgancio caricatore
reversibile

AFFIDABILITÀ
Sistema Safe Action GLOCK

LE DIMENSIONI CONTANO
Caricatore monofilare GLOCK



10 mm Auto

Pistole Safe Action®

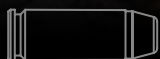

10 mm AUTO

Massime prestazioni balistiche, massima potenza di penetrazione, massima forza.

GLOCK 20 Gen4

La GLOCK 20 Gen 4 fornisce una formidabile energia terminale, combinata a una eccellente precisione sulla lunga distanza. L'uso dei polimeri ad alta tecnologia GLOCK riduce il rinculo anche in questo potente calibro. Per la comunità dei cacciatori questa 10 auto è una compagna affidabile, che consente un colpo di grazia preciso e sicuro, anche con le prede di grossa taglia. Il sistema di dorsalini modulari consente di personalizzare immediatamente l'impugnatura per qualsiasi taglia di mano. Lo sgancio caricatore reversibile è ideale per tiratori mancini o destrimani.

Disponibile anche come: GLOCK 20 SF



 15	STANDARD	Gen4	SF
--	----------	-------------	----

GLOCK 29 Gen4

La GLOCK 29 Gen4 offre l'occultabilità di una pistola compatta combinata con la potenza "magnum" del calibro 10 auto. Il design Gen4 offre una zigrinatura aggressiva dell'impugnatura, per consentire una presa più salda anche indossando i guanti.

Disponibile anche come: GLOCK 29 SF



GLOCK 40 Gen4 MOS

La GLOCK 40 Gen4 in configurazione MOS è camerata in 10 Auto e combina canna e carrello prolungati per una superiore velocità, a un caricatore ad alta capacità. Il design modulare dei dorsalini e lo sgancio caricatore reversibile consentono l'immediata personalizzazione dell'impugnatura per qualsiasi taglia di mano. La configurazione MOS consente il facile montaggio di un collimatore a riflessione sul carrello, senza necessità di un nuovo carrello o di un sistema di montaggio separato.

Disponibile solo come GLOCK 40 Gen4 in configurazione MOS



Ottica non inclusa!

SCHEDA TECNICA	G20 GEN4		G29 GEN4		G40 GEN4*	
SISTEMA	Safe Action (modalità doppia azione costante), tutte le pistole GLOCK sono dotate di 3 sicure					
CALIBRO	10 mm Auto					
LUNGHEZZA (TOTALE)	205 mm	8,07 pollici	177 mm	6,97 pollici	241 mm	9,49 pollici
LUNGHEZZA CARRELLO	193 mm	7,60 pollici	172 mm	6,77 pollici	229 mm	9,02 pollici
LUNGHEZZA CANNA	117 mm	4,61 pollici	96 mm	3,78 pollici	153 mm	6,02 pollici
SPESSORE (TOTALE)	34 mm	1,34 pollici	35 mm	1,38 pollici	34 mm	1,34 pollici
SPESSORE CARRELLO	28,5 mm	1,12 pollici	28,5 mm	1,12 pollici	28,5 mm	1,12 pollici
ALTEZZA INCL. CARICATORE	140 mm	5,51 pollici	115 mm	4,53 pollici	139 mm	5,47 pollici
PESO SENZA CARICATORE	780 g	27,51 once	690 g	24,34 once	915 g	32,28 once
PESO CON CAR. VUOTO	870 g	30,69 once	760 g	26,81 once	1.005 g	35,45 once
PESO CON CAR. PIENO	1.130 g	39,86 once	925 g	32,63 once	1.265 g	44,62 once
DISTANZA DEL GRILLETTO	72,5 mm	2,85 pollici	72,5 mm	2,85 pollici	72,5 mm	2,85 pollici
PESO DI SCATTO (~)	28 N		28 N		24 N	
LINEA DI MIRA POLIMERICA	172 mm	6,77 pollici	150 mm	5,91 pollici	211 mm	8,31 pollici
LINEA DI MIRA IN ACCIAIO	171 mm	6,73 pollici	149 mm	5,87 pollici	210 mm	8,27 pollici
LINEA DI MIRA GNS	170 mm	6,69 pollici	148 mm	5,83 pollici	209 mm	8,23 pollici
CAPACITÀ CARICATORE	15		10		15	

*per modelli Gen4/Gen5: dimensioni per dorsalino medio senza elsa (+2 mm - 0,08 poll.) e per dorsalino grande senza elsa (+4 mm - 0,16 poll.)

**a seconda delle munizioni. +Dati tecnici applicabili anche per la configurazione MOS.

I dati tecnici sono arrotondati e non comprendono le tolleranze - Possono essere variati senza preavviso.

I dati tecnici delle generazioni differenti **Gen4** **Precedente** e le configurazioni tecniche **SF** sono per la maggior parte simili a parità di modello.



45 Auto

Pistole Safe Action®

GLOCK 21 Gen4

Notevole per la sua precisione e il rinculo contenuto, la GLOCK 21 Gen4 fornisce la potenza del 45 Auto con un caricatore ad alta capacità. Il sistema modulare di dorsalini consente di personalizzare immediatamente l'impugnatura per qualsiasi taglia di mano. Lo sgancio caricatore reversibile è ideale per tiratori destrimani e mancini. Il sistema Gen4 è il perfetto complemento per il calibro 45 Auto.

Disponibile anche come: G21 SF



13	STANDARD	Gen4	SF
----	----------	-------------	-----------

GLOCK 30 Gen4

La GLOCK 30 Gen4 in 45 Auto offre una eccellente precisione combinata alle qualità balistiche di questo calibro. Il design Gen4 di questa compatta facile da usare, combina una ridotta distanza del grilletto ad una elevata capacità del caricatore.

Disponibile anche come: GLOCK 30 SF, GLOCK 30 S



10	SUBCOMPACT	Gen4	SF	S
----	------------	-------------	-----------	----------



SLIM

TELAIO SOTTILE

CARICATORE MONOFILARE GLOCK

GLOCK 36

6	SUBCOMPACT SLIM	SLIM
---	-----------------	-------------

Sei colpi calibro 45 Auto in un formato che sta nelle mani di qualsiasi tiratore. La GLOCK 36 presenta l'ergonomia di impugnatura della prossima dimensione. Il caricatore monofilare GLOCK consente di avere un telaio sottile e un carrello con spessore ridotto. In combinazione con il design grippante dell'impugnatura e la distanza ridotta del grilletto, il maneggio è veramente agevole.

GLOCK 41 Gen4 MOS

La GLOCK 41 calibro 45 auto è una pistola progettata per disporre della massima linea di mira, disponendo al contempo di una perfetta distribuzione dei pesi e bilanciamento. La canna e il carrello più lunghi aiutano a ridurre il rilevamento e il rinculo, mentre la configurazione MOS agevola il montaggio di un collimatore miniaturizzato sul carrello, senza la necessità di un nuovo carrello o di un sistema di montaggio separato. Il sistema di dorsolini modulari consente di personalizzare istantaneamente l'impugnatura per qualsiasi taglia di mano. Il pulsante reversibile di sgancio caricatore è ideale per destrimani e mancini.



Ottica non inclusa!

Disponibile anche come: GLOCK 41 Gen4

13
COMPETITION
Gen4
MOS

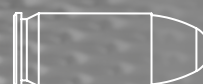

45 AUTO

Dopo oltre 100 anni, questo calibro offre ancora una precisione eccezionale e la massima energia cinetica.

SCHEDE TECNICHE	G21 GEN4		G30 GEN4		G36		G41 GEN4+	
SISTEMA	Safe Action (modalità doppia azione costante), tutte le pistole GLOCK sono dotate di 3 sicure							
CALIBRO	45 Auto							
LUNGHEZZA (TOTALE)	205 mm	8,07 pollici	177 mm	6,97 pollici	177 mm	6,97 pollici	223 mm	8,78 pollici
LUNGHEZZA CARRELLO	193 mm	7,60 pollici	172 mm	6,77 pollici	172 mm	6,77 pollici	211 mm	8,31 pollici
LUNGHEZZA CANNA	117 mm	4,61 pollici	96 mm	3,78 pollici	96 mm	3,78 pollici	135 mm	5,31 pollici
SPESSORE (TOTALE)	34 mm	1,34 pollici	35 mm	1,38 pollici	30 mm	1,18 pollici	34 mm	1,34 pollici
SPESSORE CARRELLO	28,5 mm	1,12 pollici	28,5 mm	1,12 pollici	25,5 mm	1,00 pollici	25,5 mm	1,00 pollici
ALTEZZA INCL. CARICATORE	140 mm	5,51 pollici	122 mm	4,80 pollici	120 mm	4,72 pollici	139 mm	5,47 pollici
PESO SENZA CARICATORE	745 g	26,28 once	675 g	23,81 once	565 g	19,93 once	675 g	23,81 once
PESO CON CAR. VUOTO	830 g	29,28 once	745 g	26,28 once	635 g	22,40 once	760 g	26,81 once
PESO CON CAR. PIENO	1.100 g	38,80 once	955 g	33,69 once	760 g	26,81 once	1.035 g	36,51 once
DISTANZA DEL GRILLETTO	72,5 mm	2,85 pollici	72,5 mm	2,85 pollici	75 mm	2,95 pollici	72,5 mm	2,85 pollici
PESO DI SCATTO (~)	28 N		28 N		28 N		24 N	
LINEA DI MIRA POLIMERICA	172 mm	6,77 pollici	150 mm	5,91 pollici	150 mm	5,91 pollici	195 mm	7,68 pollici
LINEA DI MIRA IN ACCIAIO	171 mm	6,73 pollici	149 mm	5,87 pollici	149 mm	5,87 pollici	194 mm	7,64 pollici
LINEA DI MIRA GNS	170 mm	6,69 pollici	148 mm	5,83 pollici	148 mm	5,83 pollici	193 mm	7,60 pollici
CAPACITÀ CARICATORE	13		10		6		13	

*per modelli Gen4/Gen5: dimensioni per dorsolino medio senza elsa (+2 mm - 0,08 poll.) e per dorsolino grande senza elsa (+4 mm - 0,16 poll.)

**a seconda delle munizioni. +Dati tecnici applicabili anche per la configurazione MOS.

I dati tecnici sono arrotondati e non comprendono le tolleranze - Possono essere variati senza preavviso.

I dati tecnici delle generazioni differenti **Gen4** **Precedente** e le configurazioni tecniche **SF** **S** sono per la maggior parte simili a parità di modello.



357 SIG

Pistole Safe Action®



GLOCK 31 Gen4

15 STANDARD **Gen4** Precedente

La GLOCK 31 Gen4, in 357 Sig, è la soluzione ottimale per chi cerchi una elevata velocità alla bocca e una precisione superiore in una pistola affidabile e leggera con alta capacità del caricatore. Il sistema modulare di dorsalini consente la personalizzazione istantanea per qualsiasi taglia di mano. Il pulsante di sgancio caricatore reversibile è ideale per tiratori destrimani e mancini.

Disponibile anche come: GLOCK 31



GLOCK 32 Gen4

Progettata come modello compatto, la GLOCK 32 Gen4, in 357 Sig, offre una combinazione unica di versatilità, efficacia balistica, comfort ottimale nel porto e la leggendaria affidabilità delle pistole GLOCK. Il sistema di dorsalini modulari e lo sgancio caricatore reversibile consentono la personalizzazione istantanea dell'impugnatura per adattarsi al singolo tiratore.

Disponibile anche come: GLOCK 32



13 COMPACT **Gen4** Precedente

GLOCK 33 Gen4

La GLOCK 33 Gen4 offre efficaci capacità di occultamento, ma con le formidabili prestazioni del calibro 357 Sig. La G33 Gen4 è precisa, potente e pratica con i suoi comandi esterni ergonomici e le possibilità di personalizzare l'impugnatura.

Disponibile anche come: GLOCK 33



9 SUBCOMPACT **Gen4** Precedente

SCHEDA TECNICA	G31 GEN4		G32 GEN4		G33 GEN4	
SISTEMA	Safe Action (modalità doppia azione costante), tutte le pistole GLOCK sono dotate di 3 sicure					
CALIBRO	357 SIG					
LUNGHEZZA (TOTALE)	202 mm	7,95 pollici	185 mm	7,28 pollici	163 mm	6,42 pollici
LUNGHEZZA CARRELLO	186 mm	7,32 pollici	174 mm	6,85 pollici	159 mm	6,26 pollici
LUNGHEZZA CANNA	114 mm	4,49 pollici	102 mm	4,02 pollici	87 mm	3,43 pollici
SPESSORE (TOTALE)	32 mm	1,26 pollici	32 mm	1,26 pollici	32 mm	1,26 pollici
SPESSORE CARRELLO	25,5 mm	1,00 pollici	25,5 mm	1,00 pollici	25,5 mm	1,00 pollici
ALTEZZA INCL. CARICATORE	139 mm	5,47 pollici	128 mm	5,04 pollici	107 mm	4,21 pollici
PESO SENZA CARICATORE	660 g	23,28 once	620 g	21,87 once	560 g	19,75 once
PESO CON CAR. VUOTO	740 g	26,10 once	690 g	24,34 once	620 g	21,87 pollici
PESO CON CAR. PIENO	940 g	33,16 once	860 g	30,34 once	735 g	25,93 pollici
DISTANZA DEL GRILLETTO	70 mm	2,76 pollici	70 mm	2,76 pollici	70 mm	2,76 pollici
PESO DI SCATTO (~)	28 N		28 N		28 N	
LINEA DI MIRA POLIMERICA	165 mm	6,50 pollici	153 mm	6,02 pollici	137 mm	5,39 pollici
LINEA DI MIRA IN ACCIAIO	164 mm	6,46 pollici	152 mm	5,98 pollici	136 mm	5,35 pollici
LINEA DI MIRA GNS	163 mm	6,42 pollici	151 mm	5,94 pollici	135 mm	5,31 pollici
CAPACITÀ CARICATORE	15		13		9	

*per modelli Gen4/Gen5: dimensioni per dorsale medio senza elsa (+2 mm - 0,08 poll.) e per dorsale grande senza elsa (+4 mm - 0,16 poll.)

**a seconda delle munizioni. +Dati tecnici applicabili anche per la configurazione MOS.

I dati tecnici sono arrotondati e non comprendono le tolleranze - Possono essere variati senza preavviso.

I dati tecnici delle generazioni differenti **Gen4** **Precedente** E le configurazioni tecniche a parità di modello sono in gran parte simili.



357 SIG

Massima velocità e potere di penetrazione - anche contro protezioni balistiche leggere.



Precedente generazione GLOCK

Pistole Safe Action®

IL CONCETTO INIZIALE

L'affidabilità del sistema Safe Action®, combinata con un carrello e una canna in acciaio temprato. Una dotazione innovativa di sicure, una affidabilità straordinaria.

Fusto polimerico per il contenimento del peso, caricatore ad alta capacità. Poche componenti, ridotta manutenzione.



RESISTENTE

Trattamento superficiale per tutte le componenti GLOCK in metallo

ACCESSORI

Slitta per il montaggio di torce tattiche e laser



PRECEDENTE

AFFIDABILITÀ

Sistema Safe Action Glock

DURATA NEL TEMPO

Fusto polimerico con zigrinatura migliorata



45 GAP

Pistole Safe Action®

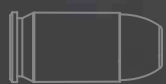

45 GAP

Tutta la potenza del 45 auto, in un bossolo di formato ridotto.

GLOCK 37

Per chi apprezza le pistole di grosso calibro, la GLOCK 37 in 45 Gap rappresenta il salto di qualità nella tecnologia del settore. Questa pistola fornisce prestazioni di grande potenza in un telaio di formato standard.



🔒 10

STANDARD

Precedente



GLOCK 38

La GLOCK 38 è una compatta in 45 Gap, che offre comfort nel porto ed eccellenti prestazioni in termini di potenza e precisione.

8

COMPACT

Precedente

GLOCK 39

Realizzata sui parametri di progetto dei modelli subcompact GLOCK, la GLOCK 39 mescola un formato ridotto e occultabile con la potenza e la precisione del calibro 45 Gap.

6

SUBCOMPACT

Precedente



SCHEDE TECNICHE	G37		G38		G39	
SISTEMA	Safe Action (modalità doppia azione costante), tutte le pistole GLOCK sono dotate di 3 sicure					
CALIBRO	45 GAP					
LUNGHEZZA (TOTALE)	204 mm	8,03 pollici	187 mm	7,36 pollici	165 mm	6,50 pollici
LUNGHEZZA CARRELLO	186 mm	7,32 pollici	174 mm	6,85 pollici	159 mm	6,26 pollici
LUNGHEZZA CANNA	114 mm	4,49 pollici	102 mm	4,02 pollici	87 mm	3,43 pollici
SPESSORE (TOTALE)	33 mm	1,30 pollici	33 mm	1,30 pollici	33 mm	1,30 pollici
SPESSORE CARRELLO	28,5 mm	1,12 pollici	28,5 mm	1,12 pollici	28,5 mm	1,12 pollici
ALTEZZA INCL. CARICATORE	139 mm	5,47 pollici	128 mm	5,04 pollici	106 mm	4,17 pollici
PESO SENZA CARICATORE	740 g	26,10 once	685 g	24,16 once	630 g	22,22 once
PESO CON CAR. VUOTO	815 g	28,75 once	755 g	26,63 once	685 g	24,16 once
PESO CON CAR. PIENO	1.000 g	35,27 once	900 g	31,75 once	790 g	27,87 once
DISTANZA DEL GRILLETTO	72 mm	2,83 pollici	71,2 mm	2,80 pollici	72 mm	2,83 pollici
PESO DI SCATTO (~)	28 N		28 N		28 N	
LINEA DI MIRA POLIMERICA	165 mm	6,50 pollici	153 mm	6,02 pollici	137 mm	5,39 pollici
LINEA DI MIRA IN ACCIAIO	164 mm	6,46 pollici	152 mm	5,98 pollici	136 mm	5,35 pollici
LINEA DI MIRA GNS	163 mm	6,42 pollici	151 mm	5,94 pollici	135 mm	5,31 pollici
CAPACITÀ CARICATORE	10		8		6	

*per modelli Gen4/Gen5: dimensioni per dorsale medio senza elsa (+2 mm - 0,08 poll.) e per dorsale grande senza elsa (+4 mm - 0,16 poll.)

**a seconda delle munizioni. +Dati tecnici applicabili anche per la configurazione MOS.

I dati tecnici sono arrotondati e non comprendono le tolleranze - Possono essere variati senza preavviso.



Pistole con compensatore

Pistole Safe Action®



RINCULO RIDOTTO E PRECISIONE SUPERIORE

Le pistole GLOCK compensate sono dotate di compensatore integrato, per migliorare il rendimento sul bersaglio nel tiro rapido.

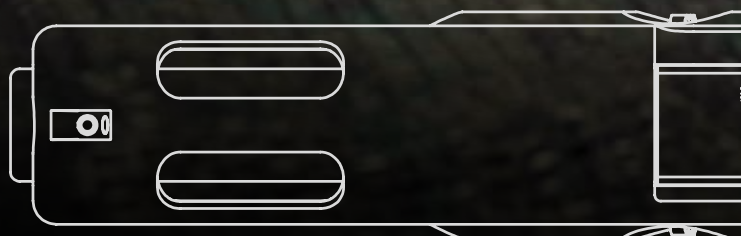



Modelli compensati GLOCK

La canna della pistola compensata ha due strette e lunghe feritoie ai lati dell'asse longitudinale che sfatano attraverso altre due feritoie praticate sul cielo del carrello. Questo sistema di compensazione a sfiati paralleli riduce il rilevamento e il rinculo e agevola l'acquisizione del bersaglio per sparare un secondo colpo. La canna compensata agevola il ritorno in punteria per il doppiaggio alla massima velocità. Dal primo all'ultimo colpo, il tiratore ottiene una maggiore velocità di tiro e il minimo rilevamento, con poca o nulla perdita di velocità del proiettile.

Modelli disponibili:



G17 C Gen4



G19 C Gen4



G21 C Gen4



G31 C Gen4



Modelli sezionati

Pistole Safe Action®

Modelli GLOCK sezionati

I modelli sezionati GLOCK sono specificamente prodotti per l'istruzione tecnica sulle armi. La GLOCK sezionata è sempre una attrazione durante i corsi di addestramento e le fiere, in quanto illustra chiaramente l'ingegnosità e la semplicità dell'interazione delle sicure interne del sistema Safe Action® GLOCK.

Vendute esclusivamente alle forze dell'ordine.



Modelli disponibili:

OFFICIALS
— only —



G17 Gen5 sezionata
Disponibile anche
come:
G17 Gen4 sezionata



G19 Gen4 sezionata



G22 sezionata



G23 sezionata



G26 sezionata



Pistole GLOCK per addestramento

Un addestramento di alto livello richiede più di qualche bersaglio di carta e un'ora al poligono. Quando le situazioni e gli ingaggi diventano più complessi, le moderne unità militari e delle forze dell'ordine utilizzano l'addestramento forze on forze per dare a ufficiali e soldati l'addestramento necessario per avere successo.

Le pistole da addestramento GLOCK sono state sviluppate allo scopo di consentire un addestramento tattico dell'operatore su base realistica, con munizioni con proiettili in plastica o macchianti.

GLOCK offre un'ampia selezione di strumenti per l'addestramento, per aiutare i clienti a fronteggiare gli scenari del mondo reale, mantenendo il medesimo maneggio ed ergonomia delle pistole GLOCK di servizio.

Modelli disponibili:



G17T Gen5 FX / FOF

Disponibile anche come: G17T Gen4 FX / FOF
G17T FX / FOF



G17T UTM



G19T Gen5 FX / FOF

Disponibile anche come: G19T Gen4 FX / FOF
G19T FX / FOF



G19T UTM



OFFICIALS
— only —

OFFICIALS
— only —



Pistole GLOCK per l'allenamento in bianco e il reset

La corretta impugnatura, le procedure di caricamento e scaricamento, allineamento delle mire, scatto e smontaggio fanno parte della routine di allenamento del tiratore. La GLOCK Practice pistol è stata sviluppata per eliminare gli scenari di rischio durante questi esercizi. Identica alle pistole GLOCK per quanto riguarda il maneggio, il peso, il formato e il bilanciamento, è un'arma reale tra le vostre mani, ma senza alcuna capacità di sparo.

La pistola per il Reset espande la gamma di GLOCK destinate all'allenamento in bianco. I modelli GLOCK R sono stati creati tenendo a mente i simulatori di tiro. Un generatore di impulsi laser (non fornito) può essere integrato nella canna, per emettere un impulso laser con ciascuna pressione del grilletto. Diversamente dalla versione per l'allenamento in bianco, nella versione Reset lo scatto si riattiva dopo ogni colpo, senza necessità di dover scarrellare durante l'allenamento.

Modelli disponibili:



G17P Gen5



G22P
Disponibile
anche come:
G17P



G23P



Capacità dei caricatori GLOCK

Standard - Optional - fondello maggiorato (+1 cartuccia) - fondello maggiorato (+2 cartucce)

Per informazioni sulla compatibilità tra gruppi di calibri e modelli, consultate il vostro venditore locale o andate su www.glock.com.

Capacità caricatore		31+2	24	22	17+2	17	15+2	15+1	15	13+1	13	10+2	10	9+1	9	8	6
9x21	GLOCK 17																
	GLOCK 19X																
	GLOCK 19																
	GLOCK 26																
	GLOCK 34																
	GLOCK 17L																
	GLOCK 43																
	GLOCK 43X																
	GLOCK 45																
	GLOCK 48																
40 S&W	GLOCK 22																
	GLOCK 23																
	GLOCK 24																
	GLOCK 27																
	GLOCK 35																
380 Auto	GLOCK 25																
	GLOCK 28																
	GLOCK 42																
10mm Auto	GLOCK 20																
	GLOCK 29																
	GLOCK 40																
45 Auto	GLOCK 21																
	GLOCK 30																
	GLOCK 36																
	GLOCK 41																
357 SIG	GLOCK 31																
	GLOCK 32																
	GLOCK 33																
45 GAP	GLOCK 37																
	GLOCK 38																
	GLOCK 39																

Caricatori GLOCK

Le pistole GLOCK consentono, come nessun'altra, una elevata compatibilità dei caricatori a parità di calibro. A parte i modelli Slimline e slim, i caricatori standard possono essere utilizzati per le armi compatte dello stesso calibro. Quindi, le pistole GLOCK compatte e subcompact possono essere caricate con una capacità eccezionale di colpi.

L'innovativo fusto polimerico delle pistole GLOCK non necessita di guancette. Di conseguenza c'è più spazio per il corpo del caricatore, il che consente una configurazione bifilare efficiente. Per questa ragione le pistole GLOCK sono superiori in termini di potenza di fuoco rispetto alle pistole convenzionali dello stesso formato. I caricatori GLOCK hanno un'anima in metallo incorporata nel polimero ad alta tecnologia GLOCK. In questo modo resistono alle deformazioni, anche in caso di caduta da grandi altezze o esposizione ad ambienti climatici estremi.

Per soddisfare le esigenze degli utenti in termini di elevata velocità di ricarica e miglior visibilità, GLOCK offre caricatori con elevatore arancione e fondello maggiorato nella parte anteriore.

I caricatori con fondello maggiorato (per una capacità superiore) sono disponibili nei calibri 9x21, 40 S&W, 380 Auto e 357 Sig.

I caricatori monofilari GLOCK rispettano le dimensioni ridotte dei modelli Slim e Slimline, un fondello maggiorato per migliorare la presa sull'impugnatura è comunque disponibile.

I caricatori GLOCK Slim 01 possono essere installati solo sulle pistole G43X e G48.



Fondello caricatore standard

Fondello 01 (maggiorato)

Fondello Plus (prolungato)

GLOCK monofilare (formato slim)

Glock formato Slim 01





Compatibilità GLOCK









Le pistole GLOCK Safe Action sono realizzate con sole 35 componenti, un numero significativamente inferiore rispetto alle semiautomatiche dei concorrenti. Questo ridotto numero di parti incrementa l'affidabilità riducendo la possibilità di problemi tecnici. Il costo associato all'inventario dei ricambi è ridotto, il che contribuisce a ridurre i costi generali di manutenzione durante la vita operativa delle pistole GLOCK.



Personalizzate la vostra GLOCK!

Modificate la vostra pistola GLOCK per venire incontro alle vostre necessità, sostituendo le mire, la leva arresto otturatore, lo sgancio caricatore, il peso di scatto o installando una canna con filettatura di volata.

Per la compatibilità e ulteriori dettagli, visitate www.glock.com

1. MIRINO				
 POLIMERO	 ACCIAIO	 ACCIAIO LUMINESCENTE	 ACCIAIO NOTTURNO	
2. TACCA DI MIRA				
 POLIMERO	 ACCIAIO	 ACCIAIO LUMINESCENTE	 ACCIAIO NOTTURNO	 IN POLIMERO, REGOLABILE
3. LEVA ARRESTO OTTURATORE				
 Gen4 Precedente LEVA ARRESTO OTTURATORE STANDARD	 Gen4 Precedente LEVA ARRESTO OTTURATORE MAGGIORATA	 GEN5 LEVA ARRESTO OTTURATORE AMBIDESTRA LEVA STANDARD	 GEN5 LEVA ARRESTO OTTURATORE AMBIDESTRA LEVA MAGGIORATA	 SLIM LEVA ARRESTO OTTURATORE STANDARD
4. SGANCIO CARICATORE				
 Precedente STANDARD	 Precedente MAGGIORATO	 Gen4 GEN5 STANDARD REVERSIBILE	 Gen4 GEN5 MAGGIORATO REVERSIBILE	 SLIM STANDARD REVERSIBILE
5. PESO DI SCATTO		6. CANNA FILETTATA		
 DISCONNETTORI	 Precedente MOLLE DI SCATTO	 M13,5X1 SINISTRORSA PER 9X21	 M16X1 SINISTRORSA PER 45 AUTO	 M12X0,75 DESTROSA PER .380



Verde oliva

GLOCK offre diversi modelli delle precedenti generazioni con fusto verde oliva. Verificate con il vostro venditore locale per avere ulteriori informazioni su modelli e disponibilità.



Fusti colorati

GLOCK realizza lotti in edizione limitata dei modelli Gen4 con fusti colorati. Per informazioni sulle edizioni limitate, consultate il vostro venditore locale per modelli e disponibilità.



Intagli anteriori di presa

Gli intagli anteriori di presa (FS) forniscono una superficie aggiuntiva di presa quando si manipola il carrello, dando all'operatore una presa salda anche con mani bagnate o sudate. Questo nuovo design offre il vantaggio all'utilizzatore professionale di agevolare la verifica del colpo in canna prima e dopo il tiro. Il tiratore può afferrare gli intagli anteriori con la mano debole e arretrare il carrello fino ad avere una chiara visuale della camera, per verificare che la cartuccia sia correttamente camerata. Se l'operazione è eseguita correttamente, la mano non è mai vicina alla volata dell'arma.

Per i modelli disponibili, verificate con il vostro venditore locale o andate su www.glock.com.



Blocco di sicurezza GLOCK

BLOCCATE LA VOSTRA GLOCK CON IL CILINDRO DI SICUREZZA

Il cilindro di sicurezza GLOCK è collocato comodamente nella parte posteriore dell'impugnatura. Quando è attivato, impedisce lo sparo e lo smontaggio. Il blocco di sicurezza sviluppato da GLOCK è il primo al mondo conformato a cilindro. La moderna tecnologia adottata da GLOCK consente il miglior adattamento possibile alle vostre necessità.



CHIAVE E LUCCHETTO:

Sicurezza intelligente grazie al lucchetto GLOCK a cilindro. Ciascuna chiave è assolutamente unica, grazie alla tecnologia di sicurezza allo stato dell'arte.

PER UNA
MAGGIORE DIVERSITÀ





RIMUOVI L'OSCURITÀ



GTL 10 e 11

TORCE TATTICHE

Le torce allo Xenon Gtl 10 e Gtl 11 illuminano efficacemente il bersaglio, agevolandone l'identificazione. Lo scafo è realizzato in polimero di alta qualità. Il peso minimo e la facilità di accesso all'interruttore rendono le Gtl 10 e Gtl 11 ideali per il tiro nell'oscurità. Progettate per interfacciarsi specificamente con le pistole GLOCK dotate di slitta di montaggio, la Gtl 10 e la Gtl 11 sono simili, ma la Gtl 11 integra anche la funzione dimmer.

Con ogni set di torce tattiche GLOCK sono forniti di serie una valigetta rigida in polimero ad alta resistenza e una lampadina di ricambio.



GTL 21 e 22

TORCE TATTICHE CON LASER A LUCE ROSSA

Le Gtl 21 e Gtl 22 sono prodotti di alta qualità, caratterizzati da un laser rosso a luce visibile che può essere azzerato per la massima precisione. Il laser funziona indipendentemente o in combinazione con la torcia allo Xenon. Luce e laser sono azionati da un interruttore centrale. Il tutto è incluso in uno scafo in polimero ad alta resistenza. Il meccanismo di montaggio consente al tiratore di applicare e rimuovere la torcia in pochi secondi senza necessità di utensili. Con ogni torcia sono forniti una valigetta rigida in polimero, una lampadina di ricambio e un utensile per la regolazione del laser.

Il GTL 22 dispone inoltre di una funzione dimmer, che consente all'utente di regolare l'intensità della luce a piacere.



GTL 51 e 52

TORCIA IR E LASER

La Gtl 51 e la Gtl 52 sono torce tattiche progettate specificamente ed esclusivamente per uso militare e di polizia. Oltre alla torcia allo Xenon e al laser a luce rossa, la Gtl 51 e 52 sono dotate di luce e laser infrarossi. Un interruttore di comando centrale consente la selezione separata o in combinazione con altre di ciascuna funzione.

La Gtl 51 e 52 sono simili, la la Gtl 52 integra un dimmer sulla luce allo Xenon e sul laser IR.

Con ciascun set sono inclusi una valigetta rigida in polimero, una lampadina di ricambio e un utensile per la taratura del laser.



Fondina GTL

PORTATE IN MODO SICURO LA VOSTRA GTL!

La custodia GLOCK per le torce tattiche è realizzata in resistente polimero ed è un modo veloce e sicuro per portare la vostra Gtl e un set di batterie di ricambio. Utilizzabile con tutti i modelli Gtl.

Filtro laser GTL

RIDUCE IL FASCIO LASER!

Il filtro laser GTL è progettato per ridurre l'emissione del laser e del laser a infrarossi.





Valigetta per pistola chiudibile a chiave

STOCCAGGIO SICURO DELLA PISTOLA

La valigetta chiudibile a chiave GLOCK ha posto per una pistola ed è realizzata in resistente polimero nero, con interno in schiuma. Due fibbie chiudono saldamente la valigetta e la maniglia integrata agevola il trasporto. Per ulteriore sicurezza, c'è una serratura a chiave integrata nella valigetta, con due chiavi in dotazione.



1



2



3



4

1. FONDINA DI SICUREZZA

La fondina GLOCK Safety, con il suo robusto design del guscio in polimero, presenta un sistema che blocca una pistola di dimensioni standard GLOCK nella fondina e la rilascia di nuovo con la semplice pressione di un pulsante. Il design semplice e un meccanismo di bloccaggio affidabile sono la chiave di questa fondina. Una cover attivabile con il pollice aggiunge un ulteriore livello di sicurezza quando necessario. Interfacce di dimensioni diverse possono essere collegate a qualsiasi cinturone di servizio, per un comfort di trasporto ottimale della GLOCK Safety Holster. Questo versatile sistema può essere trasformato anche in una fondina cosciale leggera, grazie al gancio di sospensione tattico GLOCK.

2. FONDINA PER SPORT/SERVIZIO

Calza sulla vostra GLOCK standard come un guanto, tenendola saldamente in posizione grazie al cinturino di ritenzione a bottoni. La fondina, in polimero, è robusta, protegge l'arma da tutti i

tipi di sporcizia, assorbe gli urti e previene i danni.

La stessa fondina è disponibile anche in versione militare con una clip metallica progettata specificamente per i cinturoni di servizio.

3. FONDINA SPORT/COMBAT

Questa semplice e insieme utile, piccola fondina in polimero consente di tenere la propria pistola GLOCK aderente al corpo, in posizione ideale per il porto occulto. La sagoma piatta la rende particolarmente confortevole da portare. La fondina può essere adattata in modo da adeguarsi a cinture di differente altezza.

4. PORTA CARICATORI

Questo porta caricatore da cintura in polimero tiene un caricatore GLOCK. È ambidestro e si adatta a cinture fino a 63 mm di altezza. Il design consente la ritenzione del caricatore senza la necessità di alette o laccetti.

Anelli per il correggiolo e correggioli

PER LA RITENZIONE IN SICUREZZA DELL'ARMA

Queste clip in polimero, con anello porta correggiolo, possono essere agganciate al fusto delle pistole GLOCK.

Il correggiolo GLOCK assicura facilmente ed efficacemente l'arma agganciandosi all'anello applicato sul fusto dell'arma.



Canne da esercitazione per:

G17



G19



G26



False cartucce

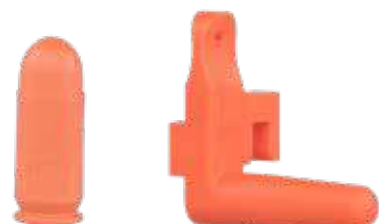

Segnalatore di camera vuota

Inerti

PER UNA SUPERIORE SICUREZZA NELL'ADDESTRAMENTO E DURANTE LA CONSERVAZIONE

Gli accessori inerti GLOCK per l'addestramento sono realizzati in robusto polimero, in color arancione ad alta visibilità. Le cartucce inerti funzionano come quelle vere per le procedure di maneggio dell'arma e sono fornite in set da 50 in confezione in polimero nero.

Carichino

AUMENTA LA VELOCITÀ DI RIFORNIMENTO DEL CARICATORE

Il carichino GLOCK, incluso nella dotazione standard, semplifica il caricamento anche di un elevato quantitativo di colpi. È realizzato in robusto polimero e scorre facilmente sui caricatori GLOCK.





Outdoor

Pale e coltelli da campo

STRUMENTI INNOVATIVI PER QUALSIASI COMPITO

L'equipaggiamento GLOCK per outdoor è stato specificamente sviluppato e testato nel rispetto delle specifiche militari.



Pala

Questa pala, leggera e ripiegabile, è il prodotto innovativo per il 21° secolo, con molti dettagli intelligenti.

Il know-how sui materiali derivante dallo sviluppo delle pistole garantisce durata e affidabilità. Un utensile funzionale per qualsiasi professionista dell'outdoor.

Tre utensili in uno: pala, zappa e sega

Peso: 657 g.





Coltello da campo GLOCK FM 78

Questo classico coltello militare può essere utilizzato per qualsiasi impiego: come arma o coltello per outdoor, per aprire una cassa di munizioni o una bottiglia. Anche il fodero polimerico è realizzato da GLOCK.

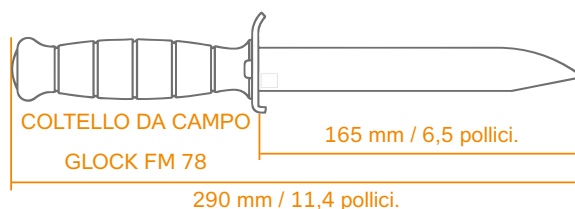

Coltello da campo GLOCK FM 81 (con sega)

In aggiunta alle eccellenti caratteristiche dell'FM 78, il coltello da campo FM 81 è dotato di dorso della lama con una efficace sega, e un fodero polimerico.

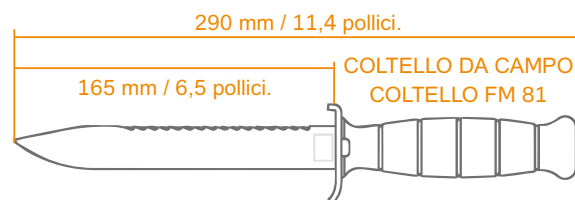

COLORI DISPONIBILI:

Nero, verde oliva, flat dark earth e grigio





Corso armaioli GLOCK

LA FREQUENZA DEL CORSO PER ARMAIOLI GLOCK VI RENDERÀ ARMAIOLI CERTIFICATI GLOCK

Gli istruttori GLOCK vi faranno familiarizzare con la nomenclatura dell'arma. Imparerete le abilità necessarie per l'impiego pratico. L'esecuzione delle operazioni di manutenzione e il funzionamento del sistema SAFE ACTION saranno dimostrati, unitamente a tutte le procedure di sicurezza.

Con il completamento del corso per armaioli GLOCK e aver ottenuto un voto sufficiente negli esami pratico e scritto, riceverete il certificato di armaiolo GLOCK. Ciò vi darà diritto ad eseguire le operazioni di manutenzione e le modifiche approvate sulle pistole GLOCK.

CONTENUTO:

Know-how professionale sulle componenti individuali delle pistole GLOCK, unitamente alle procedure di smontaggio e installazione delle diverse opzioni GLOCK.

CONTATTI:

Le forze dell'ordine sono pregate di contattare il rappresentante locale GLOCK. Per i dettagli visitate www.glock.com.

Il corso per armaiolo GLOCK non è disponibile per i privati.





Stai cercando un partner GLOCK?

Con oltre 50 modelli a disposizione, acquistare una GLOCK può creare un po' di confusione, potendo scegliere tra calibri, taglie, generazioni e dozzine di altre opzioni per modificare la propria GLOCK.

Con i GLOCK partner, è stata creata una rete di armerie, che conoscono le loro GLOCK e possono aiutare centinaia di clienti nella scelta del modello ideale per loro.



Per ulteriori dettagli, visitate
www.glock.com



ESIBISCI LA TUA PASSIONE PER GLOCK!

Articoli per appassionati

Crea il tuo stile con GLOCK!

I nostri partner GLOCK offrono un'ampia scelta di accessori per gli appassionati delle GLOCK.

Scopri la nostra collezione GLOCK ufficiale su www.glock.com



TAZZA DA VIAGGIO PER
CAFFÉ



ZAINETTO MONOSPALLA
G19X



CAPPELLINO PERFECTION



CORDINO NERO

PRATICA T-SHIRT
PER UOMO E DONNA

ASCIUGAMANO
DA BAGNO II





Il mondo GLOCK

Articoli per appassionati



FELPA CON
CAPPuccio UNISEX

GIACCA
MORBIDA UNISEX



CAPPELLO

CONTATTI:

Per informazioni più dettagliate sui nostri prodotti, andate su www.glock.com o contattate il vostro venditore locale GLOCK.

PROPRIETARIO DEI MEDIA, EDITORE:

GLOCK Ges.mbH.
Gaston Glock-Platz 1,
2232 Deutsch-Wagram
Austria

IMMAGINI:

LE IMMAGINI DI QUESTO CATALOGO
Sono esemplificative e possono differire dal
prodotto reale.

STAMPA:

Fotolito Varesco Alfred S.r.l.
Via Nazionale 57, 39040 Ora
Italia

L'azienda si riserva il diritto di effettuare
cambiamenti tecnici o nelle misure, così
come errori di stampa o refusi.

www.glock.com

Bignami
dal 1939

Distributore ufficiale per l'Italia: Bignami S.p.A.
www.bignami.it - info@bignami.it

Azienda con Sistema Qualità Certificato ISO 9001

